

Maior

4G Mobile Phone

HANDLEIDING

Overzicht

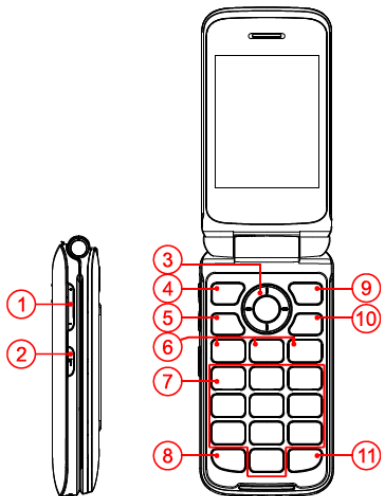

1	Volumeknop	Pas het volume aan, naar boven en naar beneden.
2	Zaklampknop	Houd de toets 2 seconden ingedrukt om de zaklamp in of uit te schakelen.
3	Navigatie & OK-toets	Met deze toetsen kunt u door de opties van het telefoonmenu bladeren en snelkoppelingen naar telefoonfuncties in de stand-by modus bieden. De middelste ronde toets is de OK-toets om te bevestigen.
4	Linker Soft-toets	Voert de functie uit die linksonder in het scherm wordt aangegeven

5	Bel-toets	Druk hierop om een telefoonnummer te kiezen, een oproep te beantwoorden of de oproepgeschiedenis scherm te bekijken.
6	Functie-toetsen	Druk op M1 / M2 om het contact dat vooraf is ingesteld direct te bellen. Druk op de SOS-toets om de noodcontacten te bellen.
7	Alfanumerieke toetsen	Gebruik deze toetsen om cijfers, letters en enkele speciale tekens in te voeren.
8	Ster-toets (*)	Voer het teken * & + in voor belfuncties. Druk hierop in tekstmodus om symbolen in te voeren.

9	Rechter Soft-toets	Druk hierop om de functie rechtsonder op het scherm uit te voeren, Meestal is het om terug te gaan naar de vorige optie.
10	Aan/uit-toets (rood)	<p>Houd deze toets enkele seconden ingedrukt om de telefoon aan of uit te zetten;</p> <p>Druk hierop om een inkomende oproep te weigeren;</p> <p>Druk hierop om een gesprek te beëindigen;</p> <p>Druk hierop in een ander menu om weer direct terug te gaan naar het hoofdscherm</p>

11	Hekje-toets (#)	Voer het hekje [#] in voor het aanroepen van functies in tekstmodus. Druk hierop om de invoermethode te wijzigen. Houd # ingedrukt om het stille profiel te activeren/deactiveren.
----	-----------------	--

VOORDAT U DE TELEFOON GEBRUIKT

In- en uitschakelen

Houdt de power-toets 3 seconden ingedrukt om de telefoon aan/uit te zetten.

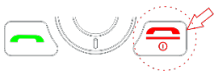

Simkaart, geheugenkaart en batterij plaatsen

- Schakel de telefoon uit door de aan/uit-toets (rood) 3 seconden ingedrukt te houden.
- Verwijder aan de achterzijde de batterijdeksel en de batterij.

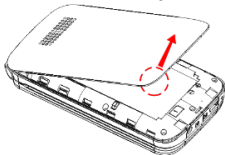

➤ Plaats de simkaart in de sim-sleuf

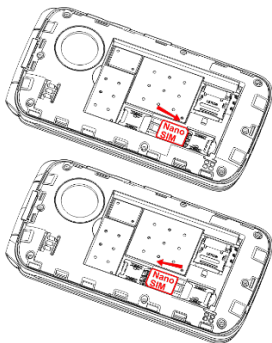

Opmerking:

De Nano-sim moet geplaatst worden zoals hieronder weergegeven:



- Indien u een geheugenkaart wil plaatsen, dan kan dat in de daarvoor bestemde SD-kaart sleuf.

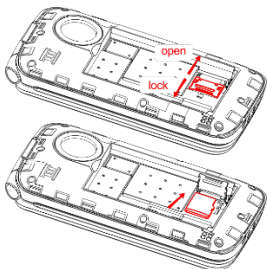

- Plaats de batterij en plaats de batterijdeksel terug.

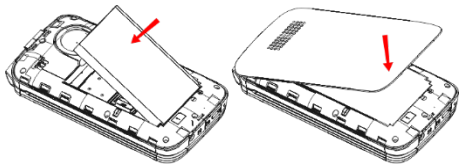

De telefoon opladen

Laad de telefoon rechtstreeks op via de USB-poort met de bijgeleverde lader.

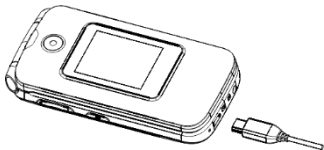

Ook kan er geladen worden door de telefoon te plaatsen op het laadstation, die is aangesloten op de bijgeleverde lader.

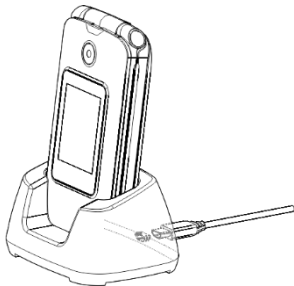

Introductie Menu

Berichten

Druk op de linker soft-toets “menu”. Dan ziet u als eerste het menu berichten.

Druk weer op de linker soft-toets “Bevestigen” om het menu te open.

- **Bericht schrijven:** Om een tekstbericht te typen en deze vervolgens naar een contactpersoon te sturen.
- **Inbox:** Ontvangen berichten worden weergegeven in deze box. Selecteer het bericht en druk op de linker soft-toets “Opties” om het te lezen, te beantwoorden, te verwijderen of de afzender te bellen.
- **Outbox:** De berichten die NIET zijn verzonden worden opgeslagen in deze box.
- **Concepten:** In deze box worden berichten opgeslagen die nog niet afgemaakt en verzonden zijn.
- **Verzonden:** Verzonden berichten worden in dit menu weergegeven.

- **Sjablonen:** Hierin kunt u vooraf gedefinieerde berichten maken.
- **Voicemail:** Met deze functie kunt u uw voicemail instellen.
- **Instellingen:** Om de parameters van berichten in te stellen.
- **Bericht capaciteit:** Om de capaciteit van berichten te controleren.

FM Radio

Het toestel zal de FM-kanalen automatisch zoeken en opslaan wanneer u deze voor het eerst opent. U kunt op de OK-toets drukken om de FM af te spelen of te pauzeren, op de linker en rechter toets voor het vorige of volgende kanaal. De linker soft-toets voor toegang tot meer parameters en de rechter soft-toets om uit dit menu te gaan.

Oproeplogs

- **Alle oproepen:** Hier worden alle oproepen weergegeven.
- **Gemiste oproepen:** De lijst met gemiste inkomende oproepen.
- **Uitgaande oproepen:** De lijst met uitgaande gesprekken.
- **Ontvangen oproepen:** De lijst met ontvangen inkomende gesprekken.
- **Geweigerde oproepen:** De lijst met geweigerde inkomende oproepen.
- **Alles verwijderen:** Om alle oproeplogboeken te wissen.
- **Gesprekstimers:** Het geeft de duur van de oproep aan.

Toepassingen

- **Kalender:** Zodra u dit menu opent, is er een kalender met maandweergave waarin u belangrijke afspraken enz. kunt bijhouden. Dagen waarop gebeurtenissen zijn ingevoerd worden gemarkeerd.

- **Rekenmachine:** De rekenmachine kan optellen, aftrekken, vermenigvuldigen en delen.
- **Bluetooth:** U kunt hier de Bluetooth parameter instellen.
- **Bestandlijst:** Om de bestanden op de telefoon of geheugenkaart te bekijken.
- **Wereldklok:** U kunt de tijdzone of thuisstad instellen.
- **Internet:** Toegang tot internet.

Multimedia

- **Fotocamera:** Druk op de OK-toets om een foto te maken. Druk op de linker soft-toets om te bewaren en om het menu “Opties” te openen of de afbeelding te versturen.
- **Videocamera:** Druk op de OK-toets om een video-opname te starten of te pauzeren. Druk op de linker soft-toets om te stoppen met opnemen of toegang tot de opties te krijgen.
- **Audiospeler MP3:** het zal bij het

opstarten alle audiobestanden in de telefoon en op de SD-kaart doorzoeken. Druk op de OK-toets om het audiobestand af te spelen of te pauzeren, druk op de linker / rechter -toets voor het vorige/volgende audiobestand.

- **Videospeler:** het zal bij het opstarten alle video's in in de telefoon en op de SD-kaart doorzoeken. Druk op de OK-toets om de video af te spelen of te pauzeren, druk op de linker / rechter -toets voor de vorige/volgende video.
- **Geluidsrecorder:** Druk op de OK-toets om de opname te starten of te pauzeren. Druk op de rechter soft-toets om te stoppen en de opname op te slaan.
- **Afbeeldingsoverzicht:** Om de afbeeldingen op de telefoon of SD-kaart in te zien.

Alarm

Hier kunnen 5 alarmen/wekkers worden ingesteld. U kunt op de linker soft-toets drukken voor meer opties.

Instellingen

➤ **Profielen**

Er zijn 3 vooraf ingestelde profielen **Algemeen / Stil / Trillen** in de telefoon. U kunt ook een eigen profiel toevoegen.

Algemeen is standaard ingesteld, u kunt naar wens overschakelen naar de stille- of trilmodus.

Houd de '#'-toets gedurende 2 seconden ingedrukt in de inactieve modus, het gebruikersprofiel verandert Algemeen → Stil → Trillen.

Druk op de linker soft-toets voor verdere opties:

Toevoegen: Om een nieuw profiel toe te voegen.

Verwijderen: Om een profiel wat zelf is aangemaakt te verwijderen. De vooraf

ingestelde profielen kunnen niet worden verwijderd.

Instellingen: Hier treft u verdere opties aan zoals hernoemen, ringtoon kiezen en volumeregeling.

➤ **Oproepinstellingen**

Vliegtuigmodus: Om de vliegtuigmodus in of uit te schakelen.

Dual-SIM: Om parameters in te stellen voor beide simkaarten.

Omdraaien om te beantwoorden: Als u deze functie inschakelt, kunt u de telefoon omdraaien om een inkomende oproep te beantwoorden.

Oproep Doorschakelen: Met deze functie kunt u inkomende oproepen doorschakelen naar een ander nummer dat u eerder hebt opgegeven.

Oproep in wachtrij: U kunt de functie wisselgesprek activeren of uitschakelen. Wanneer u het activeert, wordt u eraan herinnerd dat er een inkomende oproep is wanneer u al in gesprek bent.

Oproep blokkeren: U kunt met deze

functie oproepen blokkeren naar behoefte. Bij het instellen van deze functie moet u een netwerkblokkeringscode gebruiken, die u kunt krijgen bij de netwerkprovider.

Overige:

Automatisch terugbellen: Wanneer u deze functie inschakelt en u iemand belt en geen antwoord krijgt, zal de telefoon het nummer automatisch opnieuw bellen.

Automatisch opnemen van spraakoproep: Wanneer deze functie is ingeschakeld, maakt de telefoon automatisch een spraakopname voor de oproep.

➤ **Telefooninstellingen**

Datum & tijd: Hier kunt u de datum en tijd instellen.

Taalinstellingen: Om de taal naar wens in te stellen.

Instellingen invoermethode: Om de standaard invoermethode in te stellen.

Instellingen voor snelkoppelingen: Om snelkoppelingen voor navigatietoetsen te wijzigen.

Automatisch in/uitschakelen: Hier kunt u tijden invoeren om de telefoon automatisch in- en uit te schakelen.

Herstel fabrieksinstellingen: Om alle telefooninstellingen terug te zetten naar de oorspronkelijke status. Het standaard wachtwoord voor oproepdoorschakelingen is 0000.

➤ **SOS instellingen**

SOS status: Hier kunt u de SOS-functie in en uitschakelen.

SOS bericht: Hier kunt u een standaard bericht voor SOS opstellen.

SOS nummers: Hier kunt u 5 telefoonnummers instellen voor noodoproepen.

SOS alert instellingen: Dit kun u hier in- of uitschakelen.

Opmerking: Als u 5 seconden op de SOS-toets drukt, belt de telefoon de contacten wanneer deze vooraf zijn ingesteld voor noodgevallen. Het belt het 1e contact, wanneer het 1e contact de oproep niet beantwoord, stuurt de telefoon een sms naar het 1e contact en belt het volgende contact, enzovoort.

➤ **Display instellingen**

Achtergrondinstellingen: Hier kunt u de achtergrond instellen.

Helderheid: Hier kunt u de helderheid van het LCD-scherm aanpassen met de linker- en rechter soft-toets..

Achtergrondverlichting: Hier kunt u de tijd instellen voor de achtergrondverlichting.

Toetsenbordverlichting: Hier kunt u de tijd instellen voor het toetsenbordverlichting.

➤ **Beveiliging**

Wijzigen wachtwoord: Voer het oude wachtwoord in en voer vervolgens het nieuwe wachtwoord in. Het standaard wachtwoord is **0000**

Zwarte lijst: U kunt contacten of nummers op deze lijst zetten, zodat ze geen inkomende oproep naar uw telefoon kunnen doen.

Witte lijst: U kunt contacten of nummers op deze lijst zetten, zodat alleen zij een inkomende oproep naar

de telefoon kunnen plaatsen.

- **Snelkiezer:** Om de toetsen M1 / M2 / 2-9 in te stellen voor snelkiezen. Wanneer u klaar bent om het in te stellen, houdt u de toets (M1 / M2 / 2-9) ingedrukt om het contact rechtstreeks te bellen.
- **Verbindingen:** Om de netwerkparameters in te stellen.

Contacten

Hier treft u een lijst aan van uw opgeslagen contactpersonen.

Er is een submenu onder de linker soft-toets "Opties":

- **Nieuw:** Om contacten toe te voegen op de telefoon of op de simkaart.
- **Schrijf bericht:** Om een SMS of MMS te schrijven aan het contact.
- **Bellen:** Om een telefoongesprek te starten met het contact.
- **Verwijder:** Om een contact te

verwijderen.

➤ **Meerdere verwijderen:** Om meerdere contacten tegelijk te verwijderen.

➤ **Importeren/Exporteren :** Om contacten van of naar de telefoon te importeren of exporteren.

➤ **Stuur vKaart:** Om contactgegevens naar een ander te sturen via SMS of MMS.

➤ **Overige:**

Snelkiezen

Om hier het snelkiesnummer in te stellen, kunt u M1 / M2 / 2-9 instellen voor snelkiezen.

Wanneer u klaar bent met instellen, houdt u de (M1 / M2 / 2-9)-toets ingedrukt om het contact rechtstreeks te bellen.

Geheugenstatus: U kunt hier de status van de capaciteit voor contacten controleren.